

Быстрый ввод в эксплуатацию УКП-4М

1. Установка и подключение

После проведения подготовительных работ необходимо установить датчики на опорной раме лифта как изображено на рисунке 1 и закрепить болтами М12 (М10) не затягивая их до конца.



Рисунок 1

Установить кабину лифта на датчики таким образом, что бы крепёжные отверстия кабины совпадали с крепёжными отверстиями датчиков. В случае несовпадения крепёжных отверстий изменить расположение датчиков в горизонтальной плоскости на опорной раме до полного их совпадения и закрепить кабину лифта, вкрутив шпильки до упора в датчик, после чего зафиксировать шпильку контргайкой. Затянуть крепёжные болты датчиков и зафиксировать шпильку контргайкой.





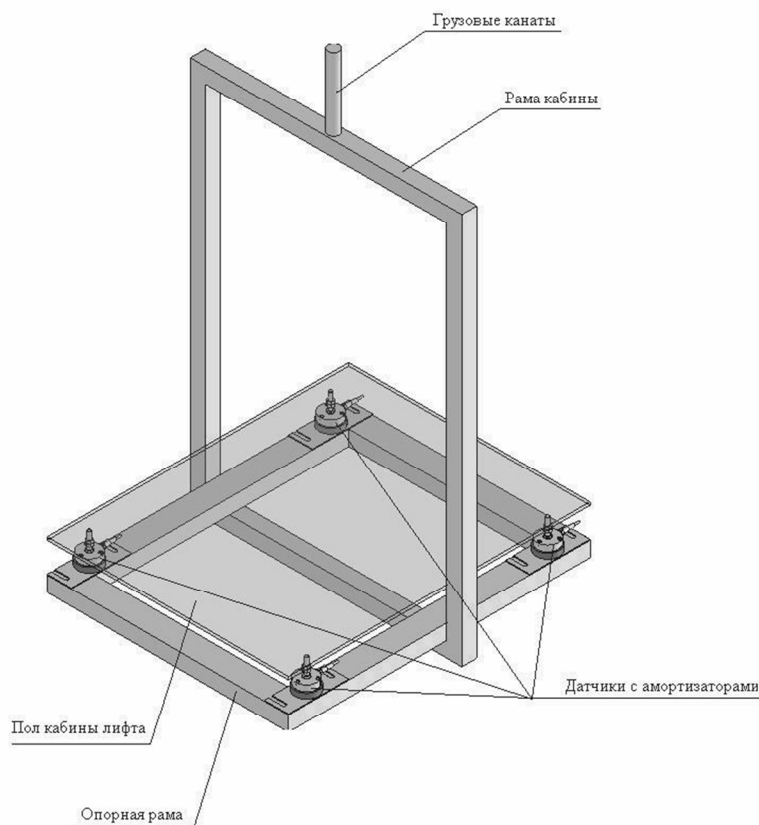





Надёжно закрепить ПТЛ-2 на опорной раме лифта, закрепить кабели стяжными хомутами. Произвести подключение прибора к тензометрическим датчикам и к станции управления согласно настоящему руководству. Назначение выводов присоединительной колодки прибора приведены на рисунке 2.

2. Настройка

Предприятием-изготовителем произведена калибровка УКП-4М на образцовой силоизмерительной машине, соответственно калибровка не требуется.

Подать питание на УКП-4М.

При пустом лифте (пустой кабине) необходимо обнулить вес, для этого в режиме отображения текущего веса нажмите кнопку .

Необходимо проверить установленную номинальную грузоподъёмность лифта, в случае несоответствия изменить параметр согласно методике. Для **проверки установленного значения номинальной грузоподъёмности лифта и его изменения** необходимо войти в служебное меню одновременно нажав кнопки  и , на дисплее отобразится надпись «cal». Нажмите кнопку , на дисплее отобразится надпись «сар», нажмите кнопку  отобразится установленное значение номинальной грузоподъёмности лифта (значение по умолчанию 400). Если редактирование не требуется ещё раз нажмите кнопку , для выхода в служебное меню, на дисплее отобразится «сар». Если требуется изменить установленное значение номинальной грузоподъёмности, используйте кнопку  для выбора необходимого разряда числа (выбранный разряд будет мигать) и кнопку  для его изменения. После установки значения грузоподъёмности лифта нажмите кнопку  для утверждения установленного значения, на дисплее отобразится «сар». Для выхода из служебного меню когда на дисплее отображается надпись «сар» нажимайте кнопку  пока на дисплее не отобразится надпись «end», нажмите кнопку , произойдёт выход из служебного меню, на дисплее отобразится измеряемый вес.

Полное описание настройки всех параметров ПТЛ-2 содержится в руководстве по эксплуатации.

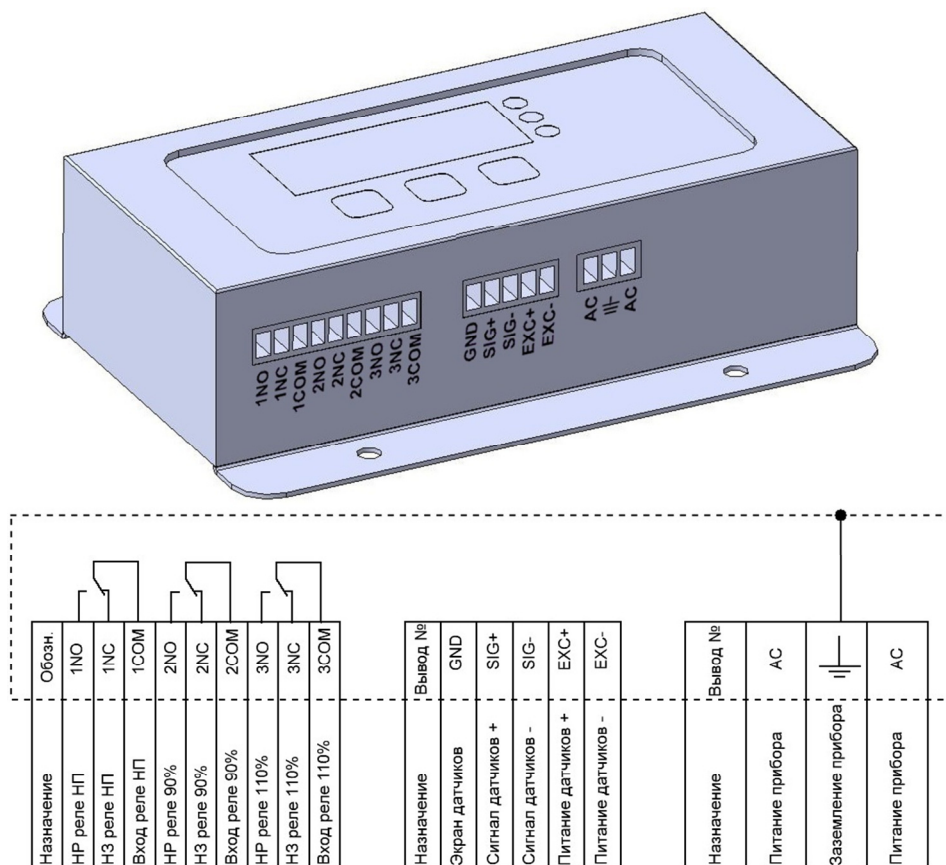

Рисунок 2